

**YONGNUO**  
DIGITAL

**TTL Вспышка**

**Speedlite**

**YN686EX-RT**

.....  
**Инструкция по эксплуатации**

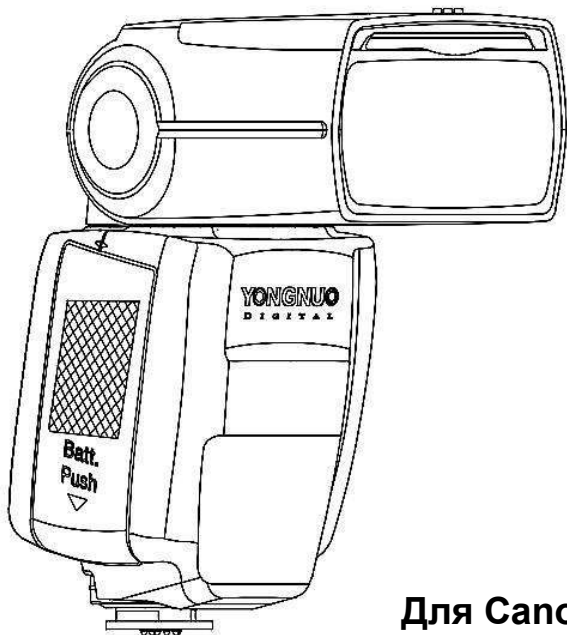

**Для Canon**



**YONGNUO**  
DIGITAL

**TTL Вспышка**

**Speedlite**

**YN686EX-RT**

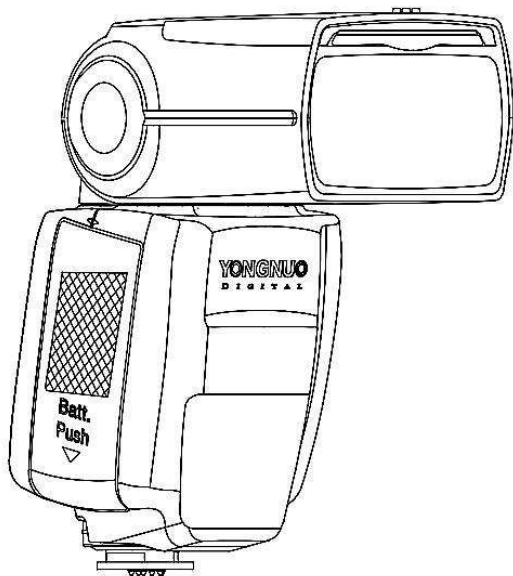

**Благодарим за покупку изделия компании YONGNUO!**

Чтобы использовать все возможности Speedlite, перед началом работы внимательно прочитайте настоящую инструкцию.

Сохраните ее для использования в будущем.

# Оглавление

ПРЕДУПРЕЖДЕНИЯ.....	1
I. Особенности изделия.....	2
II. Краткое описание функций.....	3
III. Детали вспышки .....	4
IV. Начало работы.....	9
V. Основные функции.....	10
VI. Настройка беспроводного управления.....	15
VII. Расширенные функции.....	20
VIII. Установки C.Fn (пользовательские функции).....	23
IX. Устранение неисправностей.....	25
X. Технические характеристики.....	26

## **ПРЕДУПРЕЖДЕНИЯ**

◆ Держите изделие подальше от воды. Не подвергайте изделие воздействию воды или дождя. Несоблюдение этой меры предосторожности может привести к возгоранию или поражению электрическим током.

◆ Никогда не пытайтесь разобрать или отремонтировать вспышку самостоятельно, так как это может привести к удару электрическим током или повреждению устройства, которое также может привести к травме.

◆ Не направляйте вспышку прямо в глаза кого-либо, находящегося поблизости, так как это может повредить сетчатку глаз.

◆ Не направляйте вспышку на того, кто сконцентрирует внимание, так как это может вызвать повреждение сетчатки.

◆ Немедленно выньте батареи и прекратите использование изделия при следующие случаи :

• Вспышка перегрелась, виден дым или чувствуется запах гари

• Внутри изделия обнаруживается из-за падения или сильного физического воздействия

• Появляется утечка из батарей корродирующих жидкостей  
(В этом случае выньте батареи защитными перчатками)

◆ Выньте все батареи, если изделие не будет использоваться в течение длительного времени.

◆ Храните батареи и мелкие принадлежности в местах, недоступных для детей, чтобы избежать возможного проглатывания ими этих принадлежностей.

Если ребенок случайно проглотил какую-либо принадлежность, немедленно обратитесь к врачу.

◆ Для предохранения батарей от короткого замыкания следите за тем, чтобы контакты батарей не соприкасались. При утилизации батарей не забудьте изолировать их контакты лентой. Утилизируйте использованные батареи в соответствии с нормами местных органов власти.

## **I. Особенности изделия**

◆Вспышка с литий-ионным аккумулятором  
Аккумулятор с ёмкостью 2000mAh, более 600 раз срабатываний при полной мощности

◆Высококачественный импортный гальванический элемент

◆Время перезарядки: только 1.5 сек

◆Совместима с беспроводным радио-сигналом

Вспышка YN686EX-RT может работать как ведущее устройство, которое может запускать вспышки YONGNUO и Canon серии RT, и дистанционно управлять их режимом вспышки и мощностью.

YN686EX-RT еще может работать как дистанционное ведомое устройство, которое срабатывает в режиме TTL, M (ручной режим), MULTI(стробоскопический режим) и GR (режим групповых вспышек), принимая беспроводный сигнал от ведущих вспышек YONGNUO и Canon серии RT.

◆Съемка со вспышкой с оптическим беспроводным управлением

Поддерживает работать как ведущее устройство с оптическим беспроводным управлением, может управлять вспышками YONGNUO серии EX(кроме (YN585EX) и Canon серии EX. (TTL/M/MULTI).

Поддерживает работать как ведомое устройство с оптическим беспроводным управлением Canon и Nikon. Также поддерживает S1 и S2 режим.

◆Высокое ведущее число, высокоскоростная синхронизация

GN60@ISO100, 200мм; Вспышка YN686EX-RT может работать в режиме TTL, M, MULTI и GR. Самая высокая скорость синхронизации - 1/8000 с.

◆Обновление прошивки

У изделия USB-разъем, с помощью которого можно перепрошить вспышку. Можно скачать файл перепрошивки на официальном сайте компании YONGNUO (<http://www.hkyongnuo.com>) для обновления прошивки.

◆Отображение уровня заряда аккумулятора в реальном масштабе времени

◆Функция настроек угла освечивания вспышки

Поддерживает настраивать угол освечивания вспышки автоматически или вручную. Угол освечивания вспышки - авто, 20 - 200 мм.

◆Функция пользовательских настроек (C.Fn) и функция автоматического сохранения настроек.

◆Большой ЖК-дисплей

## II. Краткое описание функций

Если у вас недостаточно времени на прочтение целой инструкции, советуем вам ознакомиться с этой главой.

1. Не стоит использовать вспышку при установке максимальной мощности. Соблюдение этого правила позволит значительно продлить срок ее службы. (Если вспышка заблокирована для предотвращения перегрева, советуем вам прекратить использовать изделие больше чем 10 минут.)
2. Нажмите и удерживаете кнопку [MODE] и поверните диск выбора для установки режима управления вспышкой. (Можно установить режим Gr
3. Кратко нажмите кнопку [MODE] для установки режима вспышки (TTL / M / MULTI / Gr). (Можно установить режим Gr только при работе YN686EX-RT как ведущее устройство с беспроводным управлением)
4. Поверните диск выбора для установки параметров вспышки. Нажмите кнопку [SET] много раз для установки нескольких параметров.
5. Кратко нажмите кнопки [ **Zm/C.Fn** ] для настройки угла освечивания вспышки. Нажмите и удерживайте кнопку [ **Zm/C.Fn** ] для использования функции пользовательских настроек вспышки.
6. Функциональные кнопки **1.2.3.4** позволяют выполнять различные операции изделия, которые отображаются над каждой кнопкой на ЖК дисплее. Функции различаются в зависимости от выбранного режима и состояния вспышки. За подробней информацией о кнопках **1.2.3.4** обращайтесь к последующему разделу.
7. Нажмите и удерживайте кнопки **2** и **3** вместе, чтобы восстановить настройки по умолчанию (вспышка работает в режиме TTL, установив на фотокамере).
8. При включении вспышки нажмите и удерживайте кнопку [MODE], потом включите вспышку для перепрошивки.

### III. Детали вспышки

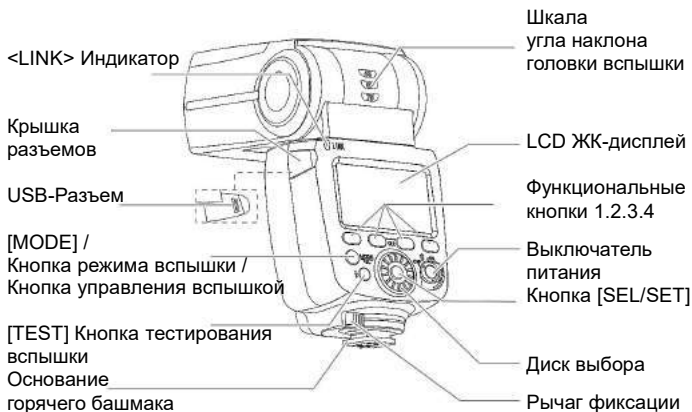



# ЖК-дисплей

## Режим E-TTL

- A** :Автоматически
- M** :Вручную



Сигнализация о перегреве вспышки

Эффективная дальность действия вспышки

Указательная шкала дальности

Функциональное меню

ETTL :

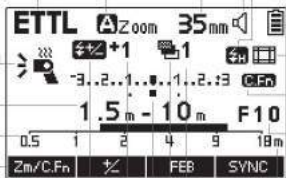

Компенсация экспозиции вспышки

Значение поправки компенсации экспозиции

Горизонт компенсации экспозиции

Фокусное расстояние

:Звук - сигнал предупреждения

:Высокоскоростная синхронизация

:Синхронизация по второй шторке

:Уровень заряда батареи

:Автоматическое зуммирование по размеру датчика

Пользовательские настройки

Диафрагма

Единицы измерения расстояния  
m : M ft : Футы

Последовательность FEB

:Брекетинг экспозиции вспышки (FEB)

## Режим M

M: Ручной режим вспышки

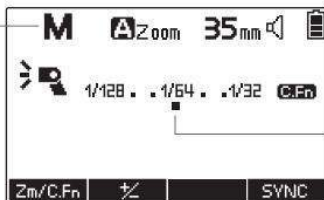

Мощность вспышки

## Режим Multi

MULTI:

Стробоскопической режим вспышки

Количество вспышек

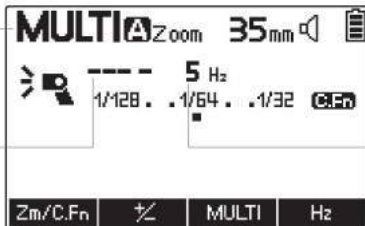

Частота вспышек

## Ведущее устройство

Режим вспышки:

:Срабатывание ведущей вспышки включено

:Срабатывание ведущей вспышки выключено

Группы вспышек

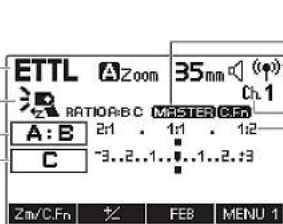

**MASTER**

Ведущее устройство

: Съемка со вспышкой с радиуправлением

: Съемка со вспышкой с оптическим управлением

CH:Канал  
AUTO: Автоматическая настройка канала

Соотношение мощностей

## Ведомое устройство

:  
Ведомый значок



**SLAVE**

Ведомое устройство

## Основные элементы управления

### Значения индикаторной лампы зарядки

Состояние индикатора	Значение	Действия
Горит красным	Вспышка полностью заряжена и готова к работе.	(Не требуются)
Горит синим	Вспышка заряжена не полностью.	Оставьте батарею полностью заряженной.
Мигает синим	Вспышка скорее авто-выключается из-за низкого уровня заряда батареи. Сигнализация о перегреве вспышки.	Замените батареи. Подождите пока вспышка не остынет.
Мигает красным	Сигнализация о перегреве вспышки.	Понижайте частоту стробоскопической вспышки. /Подождите пока вспышка не остынет.
Мигает попеременно о красным и синим	Вспышка заблокирована для предотвращения перегрева.	Перестаньте использовать или выключите вспышку. Подождите, пока вспышка не остынет.

### Значения индикатора [LINK]

Состояние индикатора	Значение	Действия
Зеленый	Передача между ведущей и ведомой вспышками нормальна.	(Не требуются)
Синий	Ведущая вспышка не соединяется с ведомой с беспроводным управлением.	Установите одни и те же каналы передачи и идентификаторы для ведущей и ведомой вспышек.
Зеленый и синий	Работает как заместитель ведущей вспышки.	(Не требуются)

## Значения индикатора звука - сигнала предупреждения

<b>Состояние индикатора</b>	<b>Значение</b>	<b>Действия</b>
тик-тик	Включить индикатор звука/ вспышка нормальна/ вспышка включается.	(Не требуются)
тик-тик-тик тик-тик-тик	Выдержка, может быть, слишком большая.	Установьте настройки выдержки или измените условие. съемки
тик тик тик	Выдержка, может быть, недостаточная.	Установите настройки выдержки или измените условие съемки.
тик---- тик-тик тик-тик	Вспышка заряжена не полностью.	Оставьте элементы питания полностью заряженной.
т-----и-----к-----	Вспышка полностью заряжена и готова к работе.	(Не требуются)
ти--ти--ти-- ти--ти--ти--к (Непрерывно и быстро)	Вспышка скорее автоматически выключается из-за низкого уровня заряда.	Замените элементы питания.
тик---- тик---- тик----	Вспышка переходит в ждущий режим и выключается	Выключите и вновь включите вспышку.

## IV. Начало работы

### 1. Установка элементов питания

Опустите крышку вниз и откройте крышку отсека элементов питания. Вставьте батареи в соответствии с отметками [+] и [-], как показано. Закройте крышку отсека элементов питания и сдвиньте ее вверх.

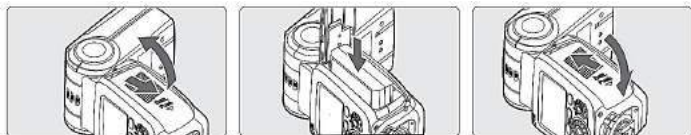

### 2. Установка вспышки

Вставьте установочную пята вспышки до упора в горячий башмак фотоаппарата.

Сдвиньте рычаг фиксации на установочной пяте вправо. После щелчка рычага в фиксаторах он фиксируется.

Нажав кнопку фиксатора и удерживая ее нажатой, сдвиньте рычаг фиксатора влево и снимите вспышку.



## V. Основные функции

### 1. Включение/выключение питания

Переместите переключатель питания в [ON]. Начинается зарядка вспышки. Если индикатор зарядки горит красным, вспышка готова к работе.

• Включив питание вспышки, если индикатор зарядки горит красным, значит вспышка готова к работе.

• При низком уровне батарей, индикатор заряда аккумулятора мигает синим, на ЖК-дисплее отображается индикатор низкого уровня заряда вспышки, то вспышка прекращает работу и автоматически выключается. В этом случае замените или перезарядите батареи.

Переместите переключатель питания в [OFF] для выключения питания после выполнения съемки. Советуем вынуть элементы питания после выключения питания.

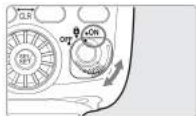

### 2. Функция блокировки кнопок

Переместите переключатель питания в [LOCK] для блокировки диска бьюра и кнопок. Эта функция предотвращает случайное изменение установленных параметров. На ЖК-дисплее отображается <LOCKED> при включении этой функции.

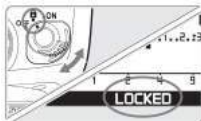

### 3. Тестирование срабатывания вспышки

После того, что индикаторная лампа зарядки аккумулятора становится красной, нажмите кнопку [⚡] для тестирования срабатывания вспышки.



### 4. E TTL режим

TTL режим — режим управления вспышкой. Кратко нажмите кнопку [MODE] для переключения режим вспышки в TTL. Непосредственно перед съемкой кадра камера автоматически делает предварительную очень короткую вспышку, оценив экспозицию с помощью датчиков внутри фотоаппарата, и автоматически настраивает мощность и продолжительность работы вспышки для съемки самого кадра. Поддерживает функции - "высокоскоростная синхронизация, синхронизация по второй шторке, компенсация экспозиции вспышки, брекетинг экспозиции вспышки, блокировка экспозиции вспышки, моделирование освещения, доступ в меню фотокамеры Canon." В TTL режиме можно компенсировать яркость вспышки. Значение поправки компенсации экспозиции может устанавливаться с шагом 1/3 в диапазоне  $\pm 3EV$ .



## 5. M режим

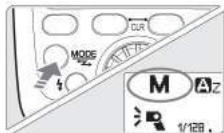

Кратко нажмите кнопку [MODE] для переключения режим вспышки в M. Кратко нажмите функциональную кнопку [  ], чтобы установить мощность вспышки по желанию в ручном режиме.

После появления мощности вспышки на ЖК-дисплее поверните диск выбора для установки мощности вспышки. Диапазон регулировок выходного уровня мощности от 1/128 до 1/1 с 3 шагом и прирост подстройки - 1/3EV, всего 8 уровней регулировки мощности, 22 уровня подстройки. После установки мощности на ЖК-дисплее показывается диафрагма и эффективный диапазон вспышки, нажав кнопку спуска затвора.



## 6. MULTI режим

Кратко нажмите кнопку [MODE] для переключения режим вспышки в MULTI. MULTI режим - режим стробоскопической вспышки. В этом режиме вспышки можно установить мощность, частоту и количество вспышки. Мощность вспышки -- 1/128 -1/64-1/32-1/16-1/8-1/4.

Нажмите кнопку [  ] для установки количества вспышки, нажмите [  ] для установки частоты вспышек, и поверните диск выбора для настройки количества и частоты вспышек. Метод установка мощности как в M режиме. Количество вспышки может устанавливаться в диапазоне от 1 до 100, и частота в диапазоне от 1 до 100.

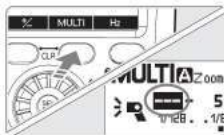



 **Внимание:** При низком уровне заряда батарей скорость перезарядки становится медленной, что может привести к отсутствию вспышки при высокочастотных синхронизациях. И в этом случае, снизьте частоту вспышки или замените элементы питания.

## 7. ZOOM: Установка угла освечивания вспышки

Можно установить угол освечивания вспышки YN686EXRT автоматически и вручную.

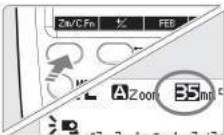
Кратко нажмите кнопку [  ], и поверните диск выбора для настройки угла после появления значения на ЖК-дисплее.



Автоматическая установка - Установите вспышку на фотокамеру, если на ЖК-дисплее отображается [  ] слева от <ZOOM>, так вспышка будет двигаться вперед или назад с изменениями фокусного расстояния объектива, чтобы настраивать угол освечивания вспышки для съемки (35 мм по умолчанию) .

Ручная установка - Нажмите кнопку <**ZOOM**>, когда на ЖК-дисплее отображается [M] слева от <**ZOOM**>, то можно установить угол вручную (20, 24, 28, 35, 50, 70, 80, 105, 200мм).

**⚠** Внимание: Угол освечивания вспышки - 14 мм с широкоугольным рассеивателем.

## 8. Доступ в меню фотокамеры (только последние модели Canon)

Можно попасть в меню фотокамеры (только последние модели Canon, которые поддерживают E-TTL режим) для управления вспышкой. В меню фотокамеры есть пункт “Управление вспышкой” - настройка функции внешней вспышки, с помощью которой можно настроить соответствующие параметры вспышки, в том числе: переключение режимов - E-TTL / M (режим ручной вспышки) / Multi (стробоскопический режим) / Gr, съемка со вспышкой с беспроводным управлением, синхронизация, брекетинг экспозиции вспышки, компенсация экспозиции вспышки, угол освечивания вспышки, пользовательские настройки и др.



Canon EOS ID X

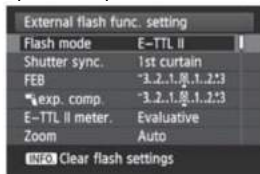

Canon EOS 60

## 9. Вспомогательная подсветка АФ

В случае недостаточного освещения при нажатии кнопки спуска затвора наполовину для автофокуса, вспомогательная подсветка АФ автоматически загорается. Через пользовательские функции можно включать или выключать данную функцию.



**⚠** Для использования этой функции нужно установить режим фокусирования фотокамеры в “one shot”.

## 10. Моделирование освещения

Нажмите кнопку предварительного просмотра глубины резкости Canon, и вспышка срабатывает непрерывно в течение 1 секунды, вот моделирования освещения.

**⚠** Внимание: Используйте эту функцию не более 10 раз. После непрерывных использований оставьте вспышку бездействующей более 10 м. для предупреждения повышения температуры или перегрева вспышки.



## 11. Функция экономии энергии батарей

У вспышки YN686EX-RT функция экономии энергии батарей. Установите ее с помощью функции пользовательских настроек. Обращайтесь к последующему разделу «Пользовательские настройки» за более подробной информацией.

Включив данную функцию, бездействующая вспышка будет входить в ждущий режим через несколько минут. И если еще бездействующая несколько минут, то автовыключается через тождественное время. Нажмите кнопку спуска затвора наполовину или кнопку [  ] для пробуждения вспышки из ждущего режима.

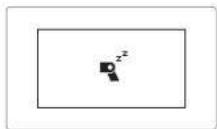

## 12. Предупреждение о перегреве

Из-за большого количества срабатывания температура вспышки поднимается. Когда температура вспышки достигает сколько-то градусов, будет вызывать предупреждение о перегреве.

Из-за слишком большого количества срабатывания вспышка заблокирована для предотвращения перегрева. И на ЖК-дисплее появляется индикатор предупреждения о перегреве, индикаторная лампа зарядки аккумулятора мигает красным и синим попеременно. После блокировки вспышка не срабатывает, и не возможно изменить параметров ее, в этом случае перестаньте использовать вспышку более 10 м. Подождите пока вспышка не остынет.

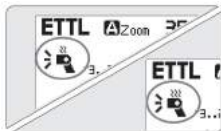

### Внимание:

Советуем снизить частоту использования вспышки или мощность вспышки при появлении предупреждения о перегреве.

Лучше установите мощность вспышки ниже 1/4, чтобы не мешать съемке и быстро выполнять работы съемки.

## 13. Звук - сигнал предупреждения

Через C.FN20 - пользовательские настройки можно включить / ВЫКЛЮЧИТЬ функцию «Звук - сигнал предупреждения». Включив данную функцию, вспышка издает разные звуки, чтобы указывать разные состояния работы вспышки.

## 14. Функция автоматического сохранения настроек

YN686EX-RT поддерживает автоматическое сохранение настроек. Настройки сохраняются в памяти для использования в следующий раз.

## 15. Восстановление настройки по умолчанию

Нажмите и удерживайте кнопки **2** и **3** вместе секунды 2-3, чтобы восстановить настройки - режим управления вспышкой, режим вспышки, мощность, угол освечивания и др.- по умолчанию, кроме пользовательских настроек.

Обращайтесь к последующему разделу «Пользовательские настройки» за методом восстановления пользовательских настроек.

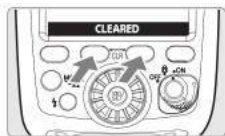

## 17. Обновление прошивки

•Можно скачать файл прошивки на официальном сайте компании YONGNUO ([www.hkyongnuo.com](http://www.hkyongnuo.com)) для обновления прошивки.



- Подсоедините компьютер к USB-разъему вспышки YN686EX-RT с помощью кабеля USB - mini USB. (Кабель USB - mini USB приобретается отдельно)
- Выключите питания вспышки, нажмите и удерживайте кнопку [MODE]. Так вспышка включается и можно обновить прошивку.

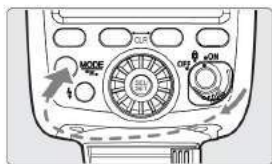

**YN686C-update**

## VI. Настройка беспроводного управления

### 1. Съёмка со вспышкой с радиоуправлением

YN686EX-RT поддерживает съёмку с радиоуправлением, работать в TTL, M, MULTI режиме. Когда YN686EX-RT работает как ведущее устройство, может запускать YONGNUO YN600EX-RT II, YN968EX-RT и Canon 600EX(II)-RT, 430EX III; Когда работает как ведомое устройство, YN600 EX-RT II и canon 600EX(II)-RT, YNE3-RT / ST-E3-RT.

Все установки на ведущей вспышке, такие, как режим вспышки, мощность вспышки, компенсация экспозиции вспышки, брекетинг экспозиции вспышки, блокировка экспозиции вспышки и другие автоматически передаются на ведомые устройства.

Для съёмки со вспышкой с радиоуправлением настройте ведущее устройство и ведомое устройство согласно описанной ниже процедуре.

#### А. Настройте ведущее устройство.

Нажмите и удерживайте кнопку [MODE], и поверните диск выбора, на дисплее отображались значки <  MASTER > (радиоуправление), потом нажмите кнопку [SET] для выхода установки. Кратко нажмите кнопку [MODE] для установки режима ведущего вспышки.



#### Б. Настройте ведомое устройство.

Нажмите и удерживайте кнопку [MODE], и поверните диск выбора, на дисплее отображались значки <  SLAVE > (радиоуправление). YN686EX-RT готова работать как ведомая вспышка с радиоуправлением. Режим вспышки ведомой YN686EX-RT вполне под управлением ведущего устройства. Если установили компенсацию экспозиции и ведущего и ведомой вспышки, то количеством является сумма их количества.



#### В. Установка канала передачи и идентификатора

Чтобы предотвратить помехи во вспышках предусмотрен выбор каналов передачи и идентификатора. У YN686EX-RT -- 1 авто-канал, 15 каналов и 10 000 идентификаторов для выбора.

Установка канала передачи: Кратко нажмите кнопку [  CH ], потом поверните диск выбора для выбора канала "AUTO" или 1-15. Нажмите кнопку [SET] для сохранения установки.

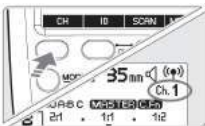

**Установка идентификатора:** Кратко нажмите кнопку [ **ID** ], потом поверните диск выбора для выбора "0 - 9". Нажмите кнопку [SET] для сохранения установки. И нажмите кнопку [ **↶** ], чтобы вернуться в состояние готовности к съемке.

При съемке со вспышкой с радиуправлением обязательно настроить ведущую и ведомую вспышки на одинаковые каналы и идентификаторы для нормальной работы. <LINK> индикатор горит зеленым цветом, когда установлено соединение между ведущим и ведомым устройствами.

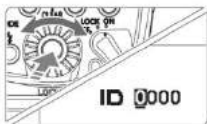
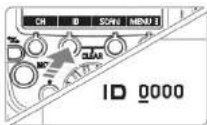

### Г. Сканирование радиоканала ведущего устройства.

Вы можете просканировать устойчивость приема радиосигнала на канале ведущего устройства и установить канал автоматически или вручную. Если выбор каналов установлен на <AUTO>, устройство выбирает радиочастоту с наиболее устойчивым сигналом. При ручной установке канала вы можете назначить частоту в соответствии с результатом сканирования.

**Установка сканирования:** Нажмите функциональную кнопку <SCAN> для сканирования. Уровень принимаемого сигнала будет отображаться в виде графика

на дисплее. Чем выше пик сигнала на графике, тем лучше приём.

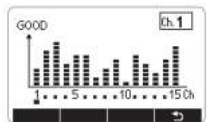
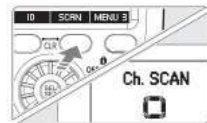

### Д. Разрешено / запрещено срабатывание ведущей вспышки

Когда YN686EX-RT работает как ведущая вспышка с радиуправлением, можно самостоятельно решить, что срабатывает ли ведущая YN686EX-RT. Если установили в "ON", то ведущее устройство срабатывает в группе А. Кратко нажмите функциональную кнопку 4 для отображения <MENU 2>, кратко нажмите функциональную кнопку 1 [ **☞/☞** ] для выбора "ON / OFF". < **☞/☞** > значит - ON - ведущее устройство срабатывает; < **☞/☞** > значит - OFF - ведущее устройство не срабатывает.

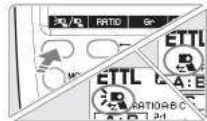

### Е. Съемка с 1-3 вспышками с радиуправлением

Кратко нажмите кнопку [Gr] ведомых устройств, чтобы разбить их на А, В, С группу.

Кратко нажмите кнопку [RATIO] ведущего устройства, по каждому краткому нажатию отображаются: RATIO OFF, RATIO A:B, RATIO A:B C или RATIO A:B:C.

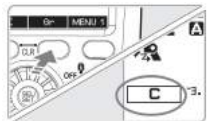

Если вы хотите установить соотношение или мощность вспышек, то кратко нажмите кнопку [Gr] и поверните диск выбора для выбора группы, в которой те вспышки. Потом кратко нажмите [ \*+/- ] и поверните диск выбора для настройки соотношения, мощности и компенсации экспозиции вспышек.

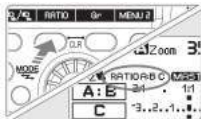

### ⚠ Внимание:

Когда на ведущем устройстве установлено <RATIO A:B>, то ведомые вспышки только в группах A,B срабатывают.

Чтобы вспышки в группах A, B, C срабатывают, установите на ведущем устройстве ALL<RATIO OFF>.

Расширьте ведомые устройства для больше мощности. Добавьте ведомое устройство в группе A,B или C, где вы хотите. (все ведомые устройства не более 15 штук.)

Например, нужно повысить мощность группы A, то можно установить 3 вспышки в группу A.



### Ё.Gr:Установка разные режимы и яркости вспышек каждой группе.

Кратко нажмите кнопку [MODE] ведущего устройства для установки режима ведущей вспышки в "Gr", и так можно установить разные режимы и яркости ведомых вспышек каждой группе. В Gr режиме можно управлять вспышками в 5 группах (A/B/C/D/E). Кратко нажмите кнопку [Gr] и поверните диск выбора для выбора группы. Кратко нажмите кнопку [ \* MODE ] для выбора режима вспышки (ETTL, M, OFF). Потом кратко нажмите [ \*+/- ] и поверните диск выбора для настройки мощности и компенсации экспозиции вспышек. После установки нажмите кнопку [ > ], чтобы вернуться в состояние готовности к съемке.

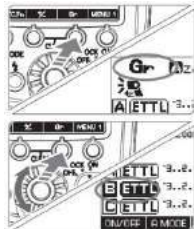

⚠ При использовании фотокамеры проданных до 2011 года если установили в Gr режим для съемки с радиоуправлением, то режим вспышек всех групп принудительно изменяется в M режим.

## 2.Съемка со вспышкой с оптическим беспроводным управлением

YN686EX-RT поддерживает съемку с оптическим беспроводным управлением, работать в TTL, M, MULTI режиме. Когда YN686EX-RT работает как ведущее устройство, может запускать YONGNUO вспышки серии EX (Кроме YN585EX) и Canon вспышки серии EX; Когда работает как ведомое устройство, YN686EX-RT, YN600EX-RT (II), YN568 EX II, canon 600EX-RT (II), canon 580EX II, 7D/60D/600D могут управлять вспышкой YN686EX-RT встроенным срабатыванием; Фотокамера Nikon может управлять YN686EX-RT командой CLS.

Все установки на ведущей вспышке, такие, как режим вспышки, мощность вспышки, компенсация экспозиции вспышки, брекетинг экспозиции вспышки, блокировка экспозиции вспышки и другие автоматически передаются на ведомые устройства.

При съемке со вспышкой с оптическим беспроводным управлением YN686EX-RT поддерживает управлять ведомые вспышки в группе A, B, C, 4 канала (1, 2, 3, 4) для выбора. Метод настройки группы и канала передачи ведомых вспышек, как в M режиме.

А.Настройте ведущее устройство.

**Кратко** нажмите кнопку [MODE], чтобы на ЖК-дисплее появились <  MASTER >. Кратко нажмите кнопку [MODE] для переключения режима ведущей вспышки: ETTL, M, MULTI.

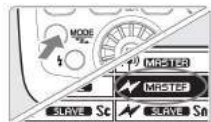

Б.Настройте ведомое устройство.

Нажмите и удерживайте кнопку [MODE], чтобы на ЖК-дисплее появились <  SLAVE >. YN686EX-RT работает как ведомая вспышка с оптическим беспроводным управлением, у нее 4 режима управления - Sc, Sn, S1, S2.



При режиме Sc/Sn, YN686EX-RT, YN600EX-RT(II), YN568EXII, Canon 600EX(II)-RT, 580EX II, 7D/60D/600D могут управлять вспышкой встроенным срабатыванием; Фотокамера Nikon может управлять вспышкой командой CLS, и срабатывает в режиме TTL, M (ручной режим). Если ведущая YN686EX-RT в режиме Sc/Sn, то режим вспышки и яркость ведомых вспышек вполне под управлением ведущего устройства.

- Режим Sc: только принимать беспроводный сигнал от фотокамеры Canon.
- Режим Sn: только принимать беспроводный сигнал от фотокамеры Nikon.

S1/S2 режим соответственно предназначен для съемки в состоянии ручной вспышки / TTL вспышки. Когда YN686EX-RT работает в S1/S2 режиме, ее режим - M по умолчанию. Метод настройки мощности как в M режиме.

•Режим S1: В режиме S1 вспышка срабатывает во время первого импульса от ведущей вспышки, эффект как вспышку запускает триггер. Для правильной работы вспышки в этом режиме ведущая вспышка должна работать в ручной режим работы. Нельзя установить вспышку в TTL режим и использовать функцию устранения "красных глаз".

•Режим S2: Еще называется "режим отмены предварительного срабатывания вспышки", похож на режим S1. Но в этом режиме вспышка срабатывает после второго импульса, игнорируя первый. И так вспышка поддерживает работу ведущей вспышки в TTL режиме. В особенности, если в режиме S1 вспышка не может срабатывать синхронизировано с встроеной вспышкой, можно установить вспышку в режим S2.

 **Внимание:** Не устанавливайте вспышку в режим S1 и S2 в следующих случаях:

- Использование функции устранения "красных глаз";
- Ведущая вспышка в инструктивном режиме (Canon) и в беспроводном режиме (Nikon);
- Контроллером является ST-E2.

В этих случаях установить вспышку в Sc/Sn режим.

## VII. Расширенные функции

### 1. Высокоскоростная синхронизация

При включении функции высокоскоростной синхронизации (FP) можно использовать вспышку при любых скоростях затвора фотокамеры. И самая высокая скорость синхронизации 1/8000 с.

Нажмите кнопку [ **SYNC** ] для включения и выключения высокоскоростной синхронизации. На ЖК-дисплее отображается индикатор FP.

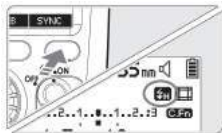

**⚠** Если YN686EX-RT работает как ведомое устройство, нужно через ведущее устройство установить функцию синхронизации.

### 2. Синхронизация по второй шторке

Включение функции синхронизации по второй шторке позволяет на доли секунды отсрочить срабатывание вспышки. В результате фотокамера успевает настроиться, оценив освещение на заднем плане, и только в этот последний момент срабатывает вспышка, осветив сцену.

(За метод ее установки обращайтесь к инструкции по пользованию фотокамеры, которая поддерживает эту функцию.) Нажмите кнопку [ **SYNC** ] для включения и выключения функции синхронизации по второй шторке.

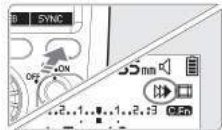

### 3. Беспроводное дистанционное управление

YN686EX-RT поддерживает съемку с дистанционным управлением. Дальность действия радиоуправления - 100 м; Дальность действия оптического беспроводного управления - 25 м (в помещении) / 15м (вне помещения).



**⚠** При съемке с оптическим беспроводным управлением, ведущее устройство вполне управляет режимом вспышки и их мощностью, которые в Sc/Sn режиме.

### 4. Компенсация экспозиции вспышки (FEC)

Чтобы съемки исполнили ваше требование, можно установить компенсацию экспозиции вспышки через фотокамеру или вспышку. Компенсация экспозиции вспышки в пределах от -3EV до +3EV.

Приращение уровня компенсации - 1/3EV или 1/2EV (установить через фотокамеру). Кратко нажмите кнопку [ **1/2** ] и поверните диск выбора для настройки компенсации экспозиции. Нажмите кнопку [ **SET** ] для сохранения.

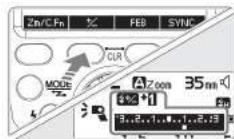

**⚠** Внимание: Если установили компенсацию экспозиции и вспышки и фотокамеры и трансмиттера, то количеством является сумма их количества.



## 5. Брекетинг экспозиции вспышки (FEB)

Можно через фотокамеру или вспышку установить функцию брекетинга экспозиции вспышки. После установки брекетинга экспозиции вспышка автоматически компенсирует экспозицию вспышки через каждые три съемки.

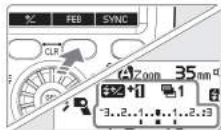

Например, вспышка срабатывает в последовательности FEB: нормальная→недостаточная→слишком большая экспозиция. Эта функция помогает повысить вероятность успеха вашей съемки.

Нажмите кнопку [ FEB ] и поверните диск выбора для настройки брекетинга экспозиции вспышки.

**⚠ Внимание:** Подтвердите, что перед съемкой вспышка готова к работе, и выберите покадровую съемку фотокамеры при установке данной функции.

## 6. Блокировка FE (для Canon)

Сначала наводите на объект через окно визирования, затем нажмите кнопку блокировки экспозиции вспышки [\*] и вспышка предварительно сработает, потом фотокамера вычислит подходящую мощность. В этом процессе у вас время на композицию еще раз. Нажмите кнопку спуска затвора, выполнив композицию кадра.

**⚠ Внимание:** За метод ее установки обращайтесь к инструкции по пользованию фотокамеры Canon, которая поддерживает эту функцию - блокировку FE.

## 7. Блокировка FV (для Nikon)

Нажмите кнопку [AE-L/AF-L] и установите блокировку FV. Наводите на объект через окно визирования, после нажатия кнопки [AE-L/AF-L] вспышка предварительно сработает для получения значение экспозиции вспышки. Нажмите кнопку спуска затвора, выполнив композицию кадра.

**⚠ Внимание:** За метод ее установки обращайтесь к инструкции по пользованию фотокамерой Nikon, которая поддерживает эту функцию - блокировку FV.

## 8. Высокоскоростная серийная съемка

Вспышка YN600EX-RT поддерживает функцию высокоскоростной серийной съемки. Можно установить фотокамеру в режим высокоскоростной серийной съемки.

**⚠ Внимание:** Количество серийной съемки касается мощности вспышки. Таким образом, используйте элементы питания с высоким уровнем заряда.

## 9. Съемка в отраженном свете

Если направить головку вспышки на стену или потолок, объект будет освещаться светом вспышки, отраженным от поверхности. Таким образом можно смягчить тени за объектом, обеспечивая более естественный вид изображения. Этот способ называется съемкой со вспышкой в отраженном свете.

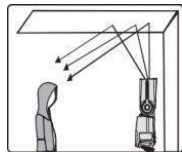

**⚠** Если стена или потолок расположены слишком далеко, отраженная вспышка может быть слишком слабой, что приведет к недодержке. Для обеспечения хорошего отражения стена или потолок должны быть плоским и белым. Если стена или потолок не являются белым, то на фотографии будут неестественные оттенки.

## 10. Использование отражающей карты

С помощью встроенной отражающей карты (карта для создания бликов) можно получить блики в глазах объекта и оживить выражение его лица. Одновременно выдвигайте встроенные отражающую карту и широкоугольный рассеиватель, и вдвигайте только широкоугольный рассеиватель.

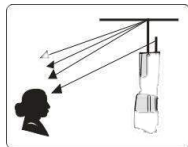

Для получения максимального эффекта бликов в глазах стойте повернуть головку вспышки вверх на  $90^\circ$ .

## 11. Использование широкоугольного рассеивателя

Выдвигайте широкоугольный рассеиватель и вдвигайте отражающую карту. Затем опускайте ее на головку вспышки, как показано на рисунке. Угол освечивания вспышки расширяется до угла зрения объективов с фокусным расстоянием 14 мм. С помощью широкоугольного рассеивателя вид изображения является более естественным.



## VIII. Установки C.Fn (пользовательские функции)

Нажмите кнопку [ **Zm/C.Fn** ] и поверните диск выбора для выбора устанавливаемых параметров (например: <**C.Fn-01**>). Кратко нажмите кнопку [ **SET** ] для входа в подменю, поверните диск выбора для изменения установки в подменю, кратко нажмите [ **SET** ] вновь для сохранения установки. Нажмите кнопку [ **→** ], чтобы вернуться в состояние готовности к съемке. Нажмите кнопку [ **Clear** ] для очистки установок пользовательских функций. Потом нажмите кнопку [ **OK** ] для восстановления установок по умолчанию.

C.Fn Пользовательские настройки, которые поддерживает YN686EX-RT, как ниже следует:

C.Fn 01 Единицы измерения расстояния

0: m (Метры (m))

1: ft (Футы (ft))

C.Fn 02 Режим экономии электроэнергии

0: ON (Разрешено)

1: OFF (Запрещено)

C.Fn 03 Автоотмена FEB

0: ON (Разрешено)

1: OFF (Запрещено)

C.Fn 04 Последовательность FEB

0: 0 → - → +

1: - → 0 → +

C.Fn 08 Вспомогательная подсветка АФ

0: ON (Разрешено)

1: OFF (Запрещено)

C.Fn 09 Автоматическое зуммирование по размеру изображения

0: ON (Разрешено)

1: OFF (Запрещено)

C.Fn 10 Настойка таймера автоотключения ведомой вспышки

0: 60min (60 мин)

1: 10min (10 мин)

C.Fn 11 Отмена автоотключения питания ведомой вспышки

0: 8h (8 часов)

1: 1h (1 час)

C.Fn 20 Звук - сигнал предупреждения

0: OFF (Выключить звук)

1: ON (Включить звук)

C.Fn 22 Подсветка ЖК-Дисплея

0: 12sec (Включить подсветку 12 секунд)

1: OFF (Выключить подсветку)

2: ON (Включить подсветку)

C.Fn 26 Индикатор ведомого элемента

0: ON (Индикатор светится)

1: OFF (Индикатор не светится)

C.Fn 27 Контрастность отображения ЖК-дисплея

Можно настроить Контрастность отображения ЖК-дисплея, всего 7 уровней.

C.Fn 28 Яркость ЖК-дисплея

Можно настроить яркость ЖК-дисплея, всего 11 уровней.

C.Fn 29 Версия программы

## **IX. Устранение неисправностей**

### **1. Вспышка Speedlite не срабатывает**

Убедитесь, что элементы питания установлены правильно.

Если время зарядки вспышки составляет 30 с или более, замените элементы питания.

Если электрические контакты вспышки Speedlite и фотоаппарата загрязнены, очистите контакты

### **2. Вспышка не срабатывает при съемке с оптическим управлением**

Избегайте попадания прямых солнечных лучей на беспроводный датчик.

Установите одни и те же каналы передачи и идентификаторы радиосвязи для ведущего устройства и ведомого устройства.

Убедитесь, что ведомое устройство находится в пределах зоны действия передатчика ведущего устройства.

### **3. Вспышка не срабатывает при съемке с радиоуправлением**

Установите одни и те же каналы передачи для ведущего устройства и ведомого устройства.

Убедитесь, что ведомое устройство находится в пределах зоны действия передатчика ведущего устройства.

### **4. Недостаточная или слишком большая экспозиция при съемке со вспышкой**

◆ Настройки затвора, диафрагма, и ISO фотокамеры слишком приближаются к пределу значения.

◆ Не правильно установить компенсацию экспозиции вспышки, FEB и другие установки о вспышке.

### **5. Периферийные участки или нижняя часть изображения выглядят темной**

◆ При ручной установке угла освечивания вспышки установлено значение, превышающее фокусное расстояние объектива, что приводит к появлению темной периферийной области.

Выдвиньте широкоугольный рассеиватель для расширения угла освечивания вспышки.

### **6. Параметры и значки на ЖК-дисплее показываются неясными**

Отклеивайте защитные пленки на ЖК-дисплее.

### **7. Неправильное состояние вспышки**

Выключите питания вспышки и фотокамеры, установите вспышку на фотокамеру. Вновь включите питания вспышки и фотокамеры. Если состояние все еще неправильное, то замените батареи.

## Х.Технические характеристики

•Электронная схема:	Биполярный транзистор с изолированным затвором (БИЗ) (англ. IGBT)
•Ведущее число:	60 (ISO 100, 200мм)
•Режимы вспышки:	TTL, M, Multi, Gr
•Режимы беспроводного управления:	Накамерный, TX, RX, SC, SN, SC&SN, S1, S2
•Угол освечивания вспышки:	20, 24, 28, 35, 50, 70, 80, 105, 135, 200мм
•Наклоняемая головка вспышки:	90° вверх, 7° вниз,
•Поворотная головка вспышки:	180° влево/вправо
•Питания вспышки Speedlite:	YN-B2000 литиевый аккумулятор *1
•Количество срабатываний:	600
•Время перезарядки:	Прибл. 1.5 сек.
•Цветовая температура:	5600к
•Длительность импульса вспышки:	1/200 - 1/20000 с
•Управление вспышкой:	8 уровней регулировки мощности (1/128 –1/1), 22 уровня подстройки мощности
•Внешний разъем:	"горячий" башмак, USB-разъем
•Эффективная дальность действия вспышки с беспроводным управлением:	С оптическим беспроводным управлением: около 20 –25 м(В помещении) около 10 -15 м(вне помещения) С радиоуправлением: 100 м
•Дополнительные функции:	·Управление ведомой вспышкой, ·высокоскоростная синхронизация, ·синхронизация по второй шторке, ·компенсация экспозиции вспышки, ·брекетинг экспозиции вспышки , ·блокировка экспозиции вспышки, ·установка угла освечивания вспышки, ·звук - сигнал предупреждения, ·автоматическое сохранение настроек ·режим экономии энергии батарей, ·предупреждение о перегреве ·пользовательские настройки ·обновление прошивки

•Габариты:	Прибл. 64 x 78 x 210 мм
•Вес:	436 г.
•Комплект поставки:	Вспышка x 1, чехол x 1, миниподставка x 1, литиевый аккумулятор x 1, зарядное устройство x 1, адаптер питания x 1, кабель для питания x 1 и инструкция x 1.

Мощность вспышки при разных углах освечивания вспышки  
(ISO100, Единица: Метр/Фут)

Мощность вспышки	Угол освечивания вспышки (мм)					
	14	20	24	28	35	50
1/1	15/ 49.2	26/ 85.3	28/ 91.9	30/ 98.4	36/ 118.1	42/ 137.8
1/2	10.6/ 34.8	18.4/ 60.4	19.8/ 65	21.2/ 69.6	25.5/ 83.7	29.7/ 97.4
1/4	7.5/ 24.6	13/ 42.7	14/ 45.9	15/ 49.2	18/ 59.1	21/ 68.9
1/8	5.3/ 17.4	9.2/ 30.2	9.9/ 32.5	10.6/ 34.8	12.7/ 41.7	14.8/ 48.6
1/16	3.8/ 12.5	6.5/ 21.3	7/ 23	7.5/ 24.6	9/ 29.5	10.5/ 34.4
1/32	2.7/ 8.9	4.6/ 15.1	4.9/ 16.1	5.3/ 17.4	6.4/ 21	7.4/ 24.3
1/64	1.9/ 6.2	3.3/ 10.8	3.5/ 11.5	3.8/ 12.5	4.5/ 14.8	5.3/ 17.4
1/128	1.3/ 4.3	2.3/ 7.5	2.5/ 8.2	2.7/ 8.9	3.2/ 10.5	3.7/ 12.1

Мощность вспышки	Угол освечивания(мм)				
	70	80	105	135	200
1/1	50/ 164	53/ 173.9	58/ 190.3	59/ 193.6	60/ 196.9
1/2	35.4/ 116.1	37.5/ 123	41/ 134.5	41.7/ 136.8	42.4/ 139.1
1/4	25/ 82	26.5/ 86.9	29/ 95.1	29.5/ 96.8	30/ 98.4
1/8	17.7/ 58.1	18.7/ 61.4	20.5/ 67.3	20.9/ 68.6	21.2/ 69.6
1/16	12.5/ 41	13.3/ 43.6	14.5/ 47.6	14.8/ 48.6	15/ 49.2
1/32	8.8/ 28.9	9.4/ 30.8	10.3/ 33.8	10.4/ 34.1	10.6/ 34.8
1/64	6.3/ 20.7	6.6/ 21.7	7.3/ 24	7.4/ 24.3	7.5/ 24.6
1/128	4.4/ 14.4	4.7/ 15.4	5.1/ 16.7	5.2/ 17.1	5.3/ 17.4



Можно приобрести новую версия инструкции на русском языке на сайте [www.yongnuochina.com](http://www.yongnuochina.com)

Все приведенные данные получены в результате замеров, выполненных в соответствии со стандартами компании YONGNUO.

Технические характеристики и внешний вид изделия могут меняться без предварительного уведомления.

Йонгнуо (YONGNUO) в этой инструкции являются зарегистрированными товарными знаками компании "Йонгнуо" в Китае или/и в других странах и регионах мира. Все остальные торговые марки, использованные в инструкции, принадлежат своим владельцам.



**YONGNUO**  
DIGITAL

## ГАРАНТИЙНЫЙ ТАЛОН

Ф.И.О.: \_\_\_\_\_

Телефон: \_\_\_\_\_

Почтовый индекс: \_\_\_\_\_

Адрес: \_\_\_\_\_

\_\_\_\_\_

Наименование товара: \_\_\_\_\_

Дата продажи: \_\_\_\_\_

Неисправности: \_\_\_\_\_

\_\_\_\_\_

\_\_\_\_\_

\_\_\_\_\_

\_\_\_\_\_

\_\_\_\_\_

\_\_\_\_\_



**Шэньчжэньская акционерная компания фототехники "Йонгнуо"**

Адрес: ул. Хуацяньбэй, технопарк Сайгэ, корп. 2, кв. В509

Футянь р-он., г. Шэньчжэнь, Китай

Телефон: (086) 0755-8376 2488

Почта: [service@hkyongnuo.com](mailto:service@hkyongnuo.com)

Сайт: [www.hkyongnuo.com](http://www.hkyongnuo.com) / [www.yongnuochina.com](http://www.yongnuochina.com)