

Godox

СВЕТОДИОДНЫЙ RGB ОСВЕТИТЕЛЬ

LD75R LD150R LD150R**S**



Приложение **Godox Light**
Отсканируйте QR-код для скачивания
и установки приложения

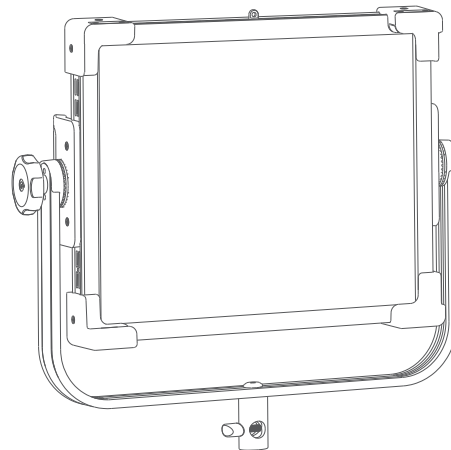

Изготовитель: **ГОДОКС Фото Эквипмент Ко., Лтд.**

Адрес: офис 1201, Джиншан Билдинг, №5053, Шеннан ИстРоуд, Луоху Дистрикт,
Шеньжень Сити, Китай 518001.

Телефон +86-755-25726373

Импортер на территории Евразийского экономического союза:

ООО "Наблюдательные приборы",

197198, г.Санкт-Петербург, ул. Малая Пушкарская, д.4-6, лит.А, пом.2Н.

Телефон +7 (812) 498-48-88

Изделие прошло сертификацию на территории РФ.

Предприятие-изготовитель сертифицировано в международной системе менеджмента качества ISO 9001.

godox.ru

Made in China



Руководство по эксплуатации

Введение

Благодарим Вас за выбор продукции Godox.

Светодиодные RGB осветители серии LD - это мультицветные светодиодные источники постоянного света с регулируемой цветовой температурой, выбором оттенка освещения и световыми спецэффектами. Осветители LD имеют компактный корпус, простое управление и высокую совместимость с осветительным оборудованием. Предназначены для использования в предметной и портретной съемке, онлайн трансляциях, съемке видео и т.д.

Особенности:

- Легкая регулировка яркости света, настройка цветовой температуры, выбор цвета освещения и 39 световых спецэффектов.
- Дистанционное управление с помощью приложения для смартфона / беспроводного пульта 2.4G / стандарта DMX
- Удобная настройка пользовательских функций и параметров.
- Бесшумный режим для тихой работы.
- Обновление прошивки по USB.
- Совместимость с широким ассортиментом светоформирующих аксессуаров и вспомогательного оборудования.
- 2,4-дюймовый ЖК-дисплей.

Меры безопасности

- ⚠ Не допускайте попадания жидкости внутрь корпуса прибора, не подвергайте его воздействию капель, брызг или влаги. Не размещайте устройство в условиях повышенной влажности или вблизи источников тепла.
- ⚠ Прибор оборудован функцией автоматического отключения, которая активируется при перегреве, прибор снова включится, когда температура прибора вернется к норме.
- ⚠ Не прикасайтесь к прибору мокрыми руками. Прибор не является водонепроницаемым, примите меры по защите от влаги в дождливой или влажной среде.

Основные элементы

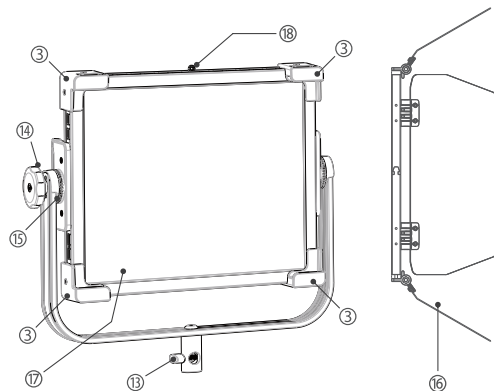

1. Корпус
2. Панель управления
3. Монтажный уголок x4
4. U-образный кронштейн
5. Батарейная площадка
6. V-mount крепление
7. Контакты для батареи
8. Фиксатор батареи
9. Воздухозаборник 1
10. Воздухозаборник 2
11. Теплоотвод
12. Монтажная втулка
13. Винт втулки
14. Винт кронштейна
15. Шайба для фиксации кронштейна
16. Четырехлепестковые шторки
17. Рассеивающая панель
18. Петля для страховки

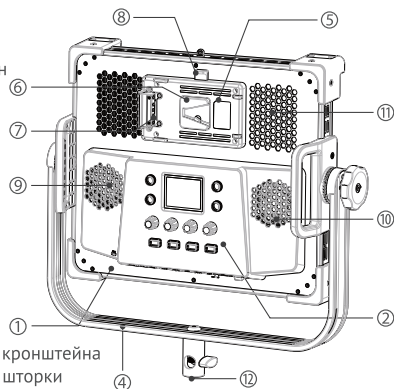

• Панель управления

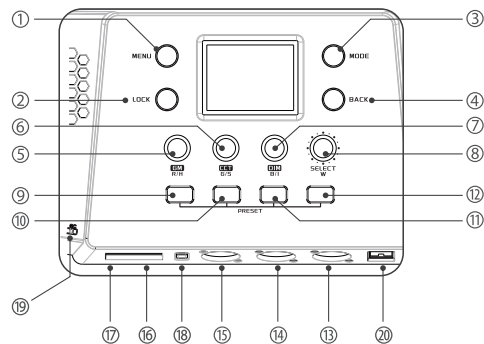

1. MENU Кнопка меню
2. LOCK Кнопка блокировки
3. MODE Кнопка режима
4. BACK Кнопка назад
5. $\frac{GAIN}{R/H}$ Селектор
6. $\frac{G/TS}{B/T}$ Селектор
7. $\frac{BT}{BT}$ Селектор
8. $\frac{SELECT}{W}$ Селектор
9. Кнопка PRESET 1
10. Кнопка PRESET 2
11. Кнопка PRESET 3
12. Кнопка PRESET 4
13. Разъем питания постоянного тока
14. Разъем XLR DMX OUT 5-контактный
15. Разъем XLR DMX IN 5-контактный
16. Разъем RJ45 DMX OUT
17. Разъем RJ45 DMX IN
18. USB-порт типа A
19. Микрофон
20. Выключатель питания

Комплектация

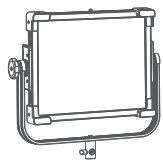

Осветитель *1



Адаптер *1



Сетевой кабель *1



Сумка *1



Шторки *1



Руководство по эксплуатации *1

Дополнительные принадлежности

Для достижения наилучших результатов, осветитель можно использовать в сочетании со следующими аксессуарами, которые продаются отдельно: RC-R9 пульт управления, софтбокс, сотовая решетка.

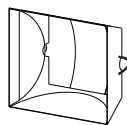
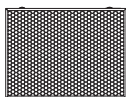

Источник питания

Доступно два варианта питания:

Питание с помощью адаптера постоянного тока

Подключите осветитель к источнику питания постоянного тока с помощью сетевого адаптера.

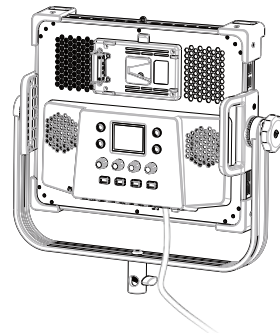

Питание с помощью батареи V-mount (батарея приобретается отдельно)

Установка батареи V-mount: нажмите и удерживайте фиксатор батареи, прижмите батарею V-mount к контактному блоку площадки, отпустите фиксатор батареи и включите осветитель с помощью кнопки питания, осветитель готов к использованию.

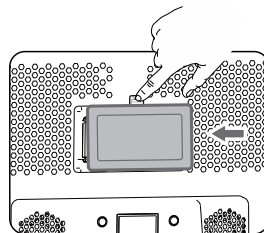

Извлечение батареи V-mount: нажмите и удерживайте фиксатор батареи, сдвиньте батарею V-mount вправо, чтобы извлечь ее.

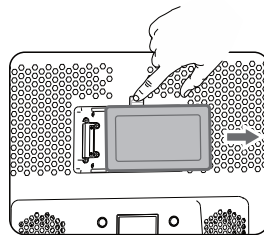

Примечание:

LD75R совместим с батареями 14,8 В.
LD150R и LD150RS совместимы с батареями 26 В.

Операции

• Включение

Нажмите кнопку питания, чтобы включить/выключить осветитель.

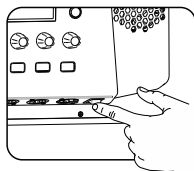

• MODE Выбор режима:

Нажмите кнопку MODE, чтобы войти в меню выбора режима работы. Доступны режимы CCT (цветовая температура), RGB (регулировка RGB диапазона), HSI (регулировка HSI диапазона), R-GEL и L-GEL (цветные фильтры), а также FX (спецэффекты). Поверните селектор SELECT , чтобы выбрать режим, и нажмите на селектор W , чтобы войти в интерфейс настройки.

Примечание: осветитель при включении автоматически переходит в интерфейс MODE.



2.1 Режим CCT

2.1.1 Настройка цветовой температуры: войдите в интерфейс режима CCT и поверните селектор CCT , чтобы установить значение от 2500K до 8500K. Поверните селектор влево, чтобы уменьшить значение, и вправо, чтобы увеличить значение. Кратко нажмите на селектор G , чтобы быстро установить значение в цикле: 2500K/3300K/4200K/5600K/6500K/7500K/8500K.

Скорость регулировки значения: изменение на 100 единиц при обычном вращении и на 1000 единиц при быстром вращении.

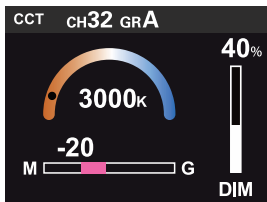

2.1.2 Настройка оттенка: в интерфейсе CCT поверните селектор G , чтобы установить значение оттенка от -50 до 50. Поверните селектор влево, чтобы прибавить пурпурный оттенок, поверните селектор вправо, чтобы прибавить зеленый оттенок. Нажмите на селектор G , чтобы быстро установить значение оттенка на 0.

Регулировка значения: изменение на 1 единицу при обычном вращении и на 5 единиц при быстром вращении.

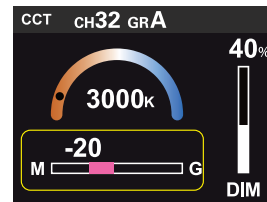

2.1.3 Регулировка яркости: в интерфейсе CCT поверните селектор DIM , чтобы установить яркость от 0% до 100%. Поверните селектор влево, чтобы уменьшить значение, и вправо, чтобы увеличить значение.

Нажмите на селектор G , чтобы снизить яркость до 0%, и нажмите на него еще раз, чтобы восстановить прежнее значение яркости.

Скорость регулировки значения: изменение на 1 единицу при обычном вращении и на 10 единиц при быстром вращении.

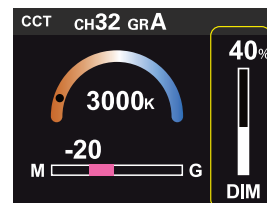

2.2 Режим RGB

2.2.1 В интерфейсе RGB поверните селектор GR , чтобы установить значение R (красный) от 0 до 255.

2.2.2 Поверните селектор GR , чтобы отрегулировать значение G (зеленый) от 0 до 255.

2.2.3 Поверните селектор GR , чтобы отрегулировать значение B (синий) от 0 до 255.

2.2.4 Поверните селектор SELECT , чтобы настроить значение W (насыщенность) от 0 до 255.

Затем кратко нажмите на селектор SELECT и поверните его, чтобы настроить значение I (яркость) от 0 до 100.

Поворот селектора влево для уменьшит значение, вправо - увеличит.

После установки нажмите кнопку MODE или BACK, чтобы вернуться в основное или предыдущее меню.

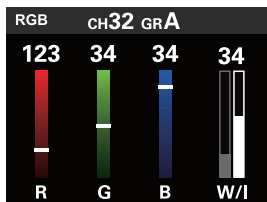

2.3 Режим HSI

2.3.1 В интерфейсе HSI поверните селектор GR , чтобы установить значение оттенка от 0 до 360°.

2.3.2 Поверните селектор GR , чтобы отрегулировать значение S (насыщенность) от 0 до 100.

2.3.3 Поверните селектор GR , чтобы отрегулировать значение I (яркость) от 0 до 100.

Поверните селектор влево, чтобы уменьшить значение, и вправо, чтобы увеличить.

После настройки нажмите кнопку MODE или BACK, чтобы вернуться в интерфейс MODE.

Скорость регулировки значения: на 1 единицу при обычном вращении и на 10 единиц при быстром вращении.

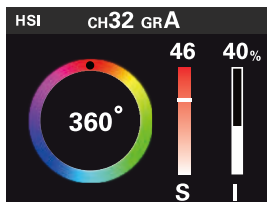

2.4 Режимы R-GEL и L-GEL

2.4.1 Выбор цвета фильтра R-GEL:

войдите в интерфейс R-GEL и поверните селектор SELECT , чтобы выбрать один из 20 цветов гелевых фильтров.

Регулировка яркости: поверните селектор GR , чтобы отрегулировать яркость от 0 до 100.

2.4.2 Выбор цвета фильтра L-GEL:

войдите в интерфейс L-GEL и поверните селектор SELECT , чтобы выбрать из 20 цветов гелевых фильтров.

Регулировка яркости: поверните селектор GR , чтобы отрегулировать яркость от 0 до 100.

После установки нажмите кнопку MODE или BACK, чтобы вернуться в основное или предыдущее меню.

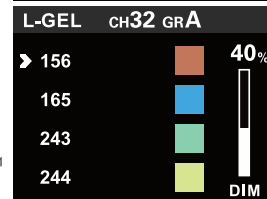
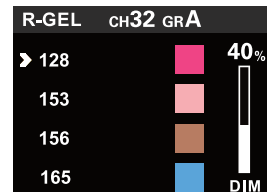

2.5 Режим световых спецэффектов

2.5.1 Войдите в интерфейс FX и поверните мультиселектор SELECT , чтобы выбрать категорию светового спецэффекта от 1 до 14. Регулировка яркости: поверните мультиселектор GR , чтобы отрегулировать яркость от 0 до 100.



2.5.2 После выбора категории нажмите на селектор SELECT_W , чтобы выбрать интенсивность спецэффекта I, II или III.

Всего доступно 39 световых спецэффектов, которые разделены на 14 категорий по типу эффекта.

№	Индикация	Спецэффект	Предуст. I	Предуст. II	Предуст. III
1		Цикл цвета	Медл. скор.	Сред. скор.	Быстр. скор.
2		Вспышка	Вспышка	Пресс-конф.	Папарацци
3		Лазер	Вечеринка	KTV	Диско
4		Молния	Прерывистый	Частый	Устойчивый
5		Слом. лампа	Прерывистый	Частый	Устойчивый
6		ТВ	Медл. скор.	Средн. скор.	Быстр. скор.
7		Свеча	Прерывистая	Частая	Устойчивая
8		Огонь	Дрова	Костер	Пожар
9		Фейерверк	Отрывистый	Непрерывный	Шоу
10		Полиция	Яркие вспыш.	Частые вспышки	Быстр. всп.
11		Пожарная	Яркие вспыш.	Частые вспышки	Быстр. всп.
12		Скорая	Яркие вспыш.	Частые вспышки	Быстр. всп.
13		Цветомузыка	Режим 1	Режим 2	
14	SOS	SOS			

2.6 Функция предустановки настроек

Настройка кнопок предустановки PRESET: нажмите и удерживайте в течение 3 секунд одну из четырех кнопок предустановки (9,10,11,12 - стр. 4), чтобы сохранить текущий режим и параметры или обновить ранее предустановленные значения. Короткое нажатие на кнопку предустановки позволяет быстро изменить текущие параметры.

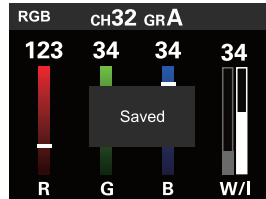
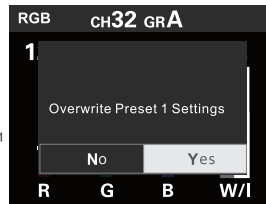

Выбор способа управления

Bluetooth / пульт 2.4G / DMX

Нажмите кнопку MENU, чтобы войти в интерфейс пользовательских функций. Поверните селектор SELECT_W , чтобы выбрать способ управления: Wireless (пульт 2.4G), Bluetooth или DMX. После выбора способа управления нажмите кнопку MODE или BACK, чтобы вернуться в основное или предыдущее меню.

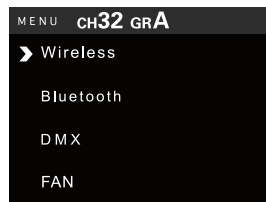

3.1 Настройка беспроводной связи 2.4G

Благодаря встроенной системе 2.4G, осветители серии LD поддерживают возможность дистанционного управления. Для функции беспроводного управления рекомендуется приобрести пульт RC-R9. Доступно 16 групп, 32 канала и 99 беспроводных идентификаторов.

Примечание:

1. Установите канал, группу и ID на осветителе такие же, как и на пульте дистанционного управления.
2. Осветитель получает беспроводные сигналы только во включенном состоянии.

В интерфейсе MENU выберите Wireless и нажмите на селектор SELECT , чтобы войти в интерфейс (F). Затем нажмите на селектор SELECT , чтобы выбрать одну из настроек: Wireless (ON/OFF), GR, CH и ID.

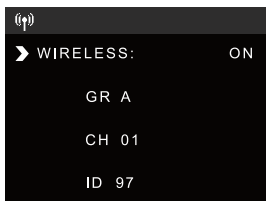

3.1.1 Включение беспроводной связи 2.4G: выберите настройку Wireless и поверните селектор SELECT , чтобы включить (ON) или выключить (OFF) беспроводную связь.

3.1.2 Настройка канала CH:

выберите настройку CH и поверните селектор SELECT , чтобы установить значение канала: от 01 до 32.

3.1.3 Настройка группы GR:

выберите настройку GR и поверните селектор SELECT , чтобы установить значение группы: A, B, C, D, E и от 0 до 9.

3.1.4 Настройка идентификатора ID:

выберите настройку ID и поверните селектор SELECT , чтобы установить значение идентификатора: от 01 до 99 или OFF.

3.2 Настройка Bluetooth

В интерфейсе MENU выберите Bluetooth и нажмите на селектор SELECT , чтобы войти в интерфейс настроек Bluetooth.

3.2.1 Включение Bluetooth: поверните селектор SELECT , чтобы включить (ON) или выключить (OFF) Bluetooth.

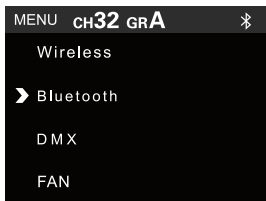

3.2.2 Отсканируйте QR-код, чтобы загрузить приложение для смартфона GodoxLight (доступно для ОС Android и iOS). Чтобы получить подробные инструкции по использованию приложения, откройте раздел Help в приложении.

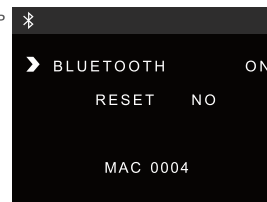

3.2.3 Сброс настроек Bluetooth:

в интерфейсе Bluetooth нажмите на селектор SELECT , чтобы выбрать настройку Reset. Затем поверните селектор SELECT и выберите YES, чтобы сбросить настройки.

Примечание: приложение можно использовать непосредственно на первом сопряженном устройстве. При переходе на другое мобильное устройство, соединение должно быть сброшено перед началом использования приложения.



3.3 Настройка DMX

В интерфейсе MENU выберите DMX и нажмите на селектор SELECT , чтобы войти в интерфейс настроек DMX.

3.3.1 Поверните селектор SELECT и установите режим FOLLOW.

3.3.2 Нажмите на селектор SELECT , чтобы выбрать адрес (ADD) от 001 до 512 или OFF. Когда установлено OFF, этот тип управления не работает. После настройки ADD вставьте один конец соединительного кабеля DMX в выходной порт DMX контроллера, а другой конец - во входной порт DMX осветителя.

В таблице ниже приведены значения данных, отправляемых консолью:

Режим (ADD) Адрес	CCT	HSI	RGBW	FX	Фильтры	Примечание
n	0-51	52-103	104-155	156-207	208-255	
n+1	DMX*(100/255) значение яркости 0-100%	DMX*(100/255) значение яркости 0-100%	0-255	DMX*(100/255) значение яркости 0-100%	DMX*(100/255) значение яркости 0-100%	
n+2	DMX*(макс. цветовая температура-минимальная цветовая температура)/100/(255) значение	DMX*(360/255) значение оттенка	0-255 Красный	DMX*(Общее количество спецэффектов /255)	0-127: L-GEL 128-255: R-GEL	1. Регулировка цветовой температуры (например, мин. цвет. темп. 2800, макс. цвет. темп. 6500), DMX=102, 102*(6500-2800)/100/255=14 (соответствующая цветовая температура 28+14*42°100=4200) 2. Регулировка оттенка. Ные (DMX=200n+n*200/360/255=282) 3. Например: общее количество спецэффектов 14, DMX=160, номер спецэффекта 150/14=255=8
n+3	DMX*(100/255) значение G/M оттенка	DMX*(100/255) значение насыщенности	0-255 Зеленый	0-85: I 86-171: II 172-255: III	DMX*(общее количество фильтров/255) значение	1. Регулировка оттенка G/M (50...0...50, соответствующие значения 0...50...100, например DMX=212, G/M соответствующее значение=(212*100/255=85) 2. Например, общее количество гелевых фильтров 20, DMX=96 :96*20/255=0 (фильтр 0)
n+4			0-255 Синий			
n+5			0-255 Белый			
n+6						
n+7						

3.4 Режимы DMX-разъема LEAD и FOLLOW

3.4.1 Адрес по умолчанию - OFF, вы можете использовать осветитель в качестве ведущего устройства (LEAD).

3.4.2 Установите остальные осветители в режим «FOLLOW» (устанавливать адрес ADD не нужно).

3.4.3 Соедините осветители с помощью кабеля DMX.

3.4.4 Осветители в режиме FOLLOW автоматически синхронизируют свои параметры с осветителем в режиме LEAD.

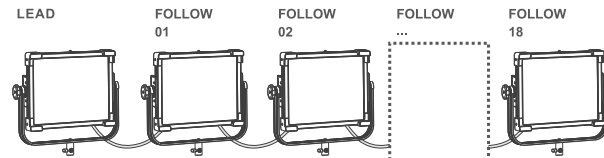

Примечание: при использовании режимов LEAD и FOLLOW, количество осветителей в режиме FOLLOW не может превышать 18.

4. Бесшумный режим

В интерфейсе MENU поверните селектор $SELECT_W$, чтобы выбрать параметр FAN, затем нажмите на селектор $SELECT_W$, чтобы войти в интерфейс настройки вентилятора. Поверните селектор $SELECT_W$, чтобы включить (On) или выключить (Off) вентилятор. Индикатор \ast означает, что вентилятор выключен и установлен бесшумный режим. В бесшумном режиме диапазон регулировки яркости составляет 0% -50%.

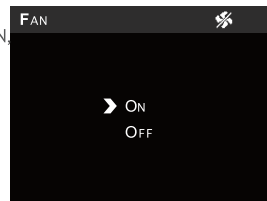

5. Функция блокировки

Нажмите и удерживайте кнопку LOCK в течение 2 секунд, чтобы заблокировать или разблокировать кнопки на панели управления. Индикатор \ast будет отображаться, когда функция блокировки включена.

Примечание: Функция блокировки кнопок не влияет на беспроводное дистанционное управление 2.4G, управление через Bluetooth и управление по DMX протоколу.

6. Сброс до заводских настроек

В интерфейсе MENU поверните селектор SELECT_W и выберите Reset (восстановление заводских настроек), а затем нажмите на селектор SELECT_W , чтобы войти в интерфейс сброса. Затем снова поверните селектор SELECT_W и выберите Yes, на дисплее отобразится диалоговое окно Done (Готово) и все параметры сбросятся до заводских настроек.



Интерфейс пользовательских функций MENU

1. Нажмите кнопку MENU, чтобы войти в интерфейс пользовательских функций, поверните селектор SELECT и выберите функцию.
2. Нажмите на селектор SELECT_W , чтобы войти интерфейс настройки параметров, поверните селектор SELECT_W , чтобы выбрать значение.
3. Нажмите кнопку MENU, чтобы вернуться в главный интерфейс.

Функция	Параметр	Значение	Настройка и описание	Ограничение
Wireless	Wireless	Off	Выкл.	
		On	Вкл.	
	Channel	1–32	Диапазон от 1 до 32	
	Group	A,B,C,D,E,F/0–9	Выберите букву A,B,C,D,E,F или цифру от 0 до 9	
Bluetooth	Bluetooth	OFF	Выкл.	
		01 – 99	Выберите цифру от 1 до 99	
	Reset	No	Отмена	
		Yes	Начать сброс	
DMX	Mode	FOLLOW	Ведомый режим	Необходимо установить в режиме FOLLOW
		LEAD	Ведущий режим	
	Address	001–512	Выберите цифру от 001 до 512	Можно установить только в режиме Follow. В значении OFF, этот тип управления не работает.
Fan Setting		OFF	Бесшумный режим	
		On	Вентилятор включен	
Screen Brightness		1–3	3 уровня регулировки	
Language		Simplified Chinese	Китайский язык	
		ENGLISH	Английский	
Restore		No	Отмена	
		Yes	Восстановить заводские настройки	
Screen Sleep		15 min	Осветитель перейдет в спящий режим через 15 бездействия	
		30 min	Осветитель перейдет в спящий режим через 30 бездействия	
		Never	Не отключается (по умолчанию)	

Обновление с USB-накопителя

1. Скачайте новую прошивку с официального сайта <http://www.godox.com.cn/Downloads.html> или <http://www.godox.com/EN/Download.html>
2. Скопируйте файл прошивки в корневой каталог USB-накопителя
3. Выключите светодиодный осветитель LD. Подключить USB-накопитель к USB-порту осветителя.
3. Включите светодиодный осветитель, запустится диалог с прогрессом обновления.
4. Светодиодный осветитель автоматически вернется к главному интерфейсу.

Примечание:





1. Файл прошивки новой версии необходимо загрузить с официального сайта и сохранить в корневом каталоге USB-накопителя. Файл прошивки формата BIN в корневом каталоге должен быть только один.
2. Порт USB поддерживает только функцию обновления прошивки.

Технические характеристики

Модель	LD75R	LD150R	LD150RS
Выходная мощность	75 Вт	150 Вт	150 Вт
Источник питания DC	16.8В⇒7.0А	24.0В⇒8.33А	
Батарея V-mount (опция)	14.8В	26В	26В
Цветовая температура	2500К–8500К		
Канал (CH)	32: 1–32		
Группа (GR)	16: A,B,C,D,E,F / 0–9		
ID	99: OFF/01–99		
Спецэффекты FX	14 категорий (39 эффектов)		
Диапазон яркости	0%–100%		
Тональный диапазон	-50 ~ 0 ~ +50		
Диапазон оттенков	0-360°		
Диапазон насыщенности	0%-100%		
Угол луча	60°		
Бесшумный режим	есть		
Освещенность (люксы) (макс., темная комната, расстояние 1 метр)	≈9320	≈17500	≈18500
CRI	≥96		
TLCI	≥97		
Способы управления	Мобильное приложение / пульт 2.4ГГц RC-R9(опция) / управление DMX / панель управления		
Дистанция Bluetooth	≈30 м		
Диапазон частот ВТ	2402.0-2480.0 МГц		
Макс. мощность сигнала	5 дБм		
Дистанция передачи сигнала 2,4 ГГц	≈50 м		
Рабочая температура	-10~40°C		
Размеры	441*410*107.5 мм	748*430*107.5 мм	542*513*107.5 мм
Вес	≈3,5 кг	≈6,3 кг	≈5,1 кг

• Внешний вид устройства и технические характеристики могут быть изменены производителем без предварительного уведомления.

Поиск и устранение неполадок

- Если на дисплее появился и мигает значок , а также отображается значок :
Возможно, вышел из строя вентилятор. Пожалуйста, свяжитесь со службой технической поддержки.
- Если на дисплее появился и мигает значок , а также отображается значок :
 - (1) Если значки отображаются в «холодном» состоянии осветителя (недавно включен или ненадолго), это может быть неисправность датчика. Пожалуйста, свяжитесь со службой технической поддержки.
 - (2) Если значки отображаются в «горячем» состоянии света (при длительном включении), это может быть вызвано длительным использованием и перегревом. Пожалуйста, выключите осветитель и включите его, когда он остынет.

Правила эксплуатации

Техническое обслуживание и ремонт должны выполняться только авторизованными поставщиками услуг, которые могут предоставить оригинальные запчасти и аксессуары.

При выполнении ремонта в неавторизованных сервисных центрах, гарантийное обслуживание устройства прекращается.

В случае обнаружения неисправности немедленно выключите устройство, если изделие вышло из строя или намокло, не используйте его, пока его не отремонтируют специалисты.

Если во время эксплуатации светодиодного осветителя будет обнаружена неисправность, немедленно выключите его и определите причины.

Изменения, внесенные производителем в технические характеристики или конструкцию, могут не отражаться в данном руководстве.